

平成21年度 第9回鹿児島・宮崎対県中学校バレーボール大会

【予選グループ戦】 6日(土) 〈男子〉

【Aパート】 都城市体育館

チーム名	榎原	川内北	伊敷	姫城	勝率	順位
榎原	-	2 25 - 18 25 - 23 0	2 25 - 22 25 - 16 0	2 25 - 22 25 - 16 0	1.000	1
川内北	0 18 - 25 23 - 25 -	-	0 23 - 25 24 - 26 -	2 25 - 20 25 - 15 -	0.333	3
伊敷	0 22 - 25 16 - 25 -	2 25 - 23 26 - 24 -	-	2 15 - 25 25 - 19 25 - 17	1 0.666	2
姫城	0 22 - 25 16 - 25 -	0 20 - 25 15 - 25 -	2 25 - 15 19 - 25 17 - 25	-	0.000	4

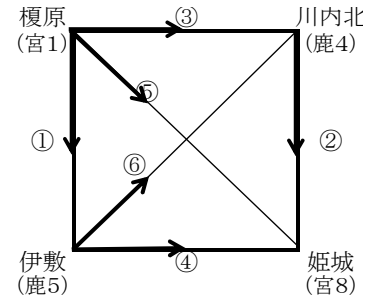

【Bパート】 都城市体育館

チーム名	南指宿	広瀬	山之口	谷山	勝率	順位
南指宿	-	0 24 - 26 21 - 25 -	2 17 - 25 25 - 22 25 - 20	0 12 - 25 10 - 25 -	2 0.333	4
広瀬	2 26 - 24 25 - 21 -	-	0 23 - 25 30 - 32 -	2 17 - 25 19 - 25 -	2 0.333	3
山之口	1 25 - 17 22 - 25 20 - 25	2 25 - 23 32 - 30 -	-	0 18 - 25 14 - 25 -	2 0.333	2
谷山	2 25 - 12 25 - 10 -	2 25 - 17 25 - 19 -	0 25 - 18 25 - 14 -	-	1.000	1

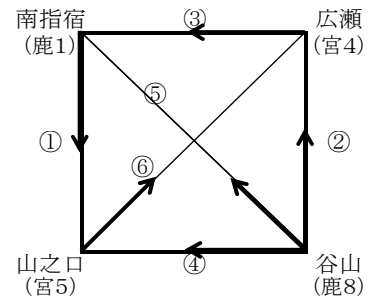

【Cパート】 小松原中学校体育館

チーム名	木花	和田	鹿屋東・花岡	三ヶ所	勝率	順位
木花	-	0 26 - 28 23 - 25 -	0 20 - 25 21 - 25 -	0 12 - 25 22 - 25 -	2 0.000	4
和田	2 28 - 26 25 - 23 -	-	0 18 - 25 14 - 25 -	2 22 - 25 25 - 23 25 - 23	1 0.666	2
鹿屋東・花岡	2 25 - 20 25 - 21 -	2 25 - 18 25 - 14 -	-	2 25 - 15 25 - 14 -	0 1.000	1
三ヶ所	2 25 - 12 25 - 22 -	0 25 - 22 23 - 25 23 - 25	2 15 - 25 14 - 25 -	-	0.333	3

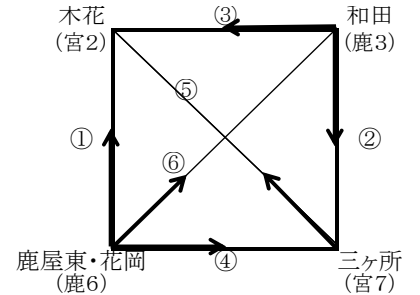

【Dパート】 小松原中学校体育館

チーム名	宮之城	五十市	祝吉	国分南	勝率	順位
宮之城	-	2 25 - 20 23 - 25 25 - 16	1 2 25 - 7 25 - 6 -	2 25 - 10 25 - 21 -	0 1.000	1
五十市	1 20 - 25 25 - 23 16 - 25	-	2 25 - 17 21 - 25 25 - 22	1 2 25 - 20 25 - 16 -	0 0.666	2
祝吉	0 7 - 25 6 - 25 -	2 17 - 25 25 - 21 22 - 25	-	2 25 - 22 16 - 25 25 - 19	1 0.333	3
国分南	0 10 - 25 21 - 25 -	0 20 - 25 16 - 25 -	1 22 - 25 25 - 16 19 - 25	-	0.000	4

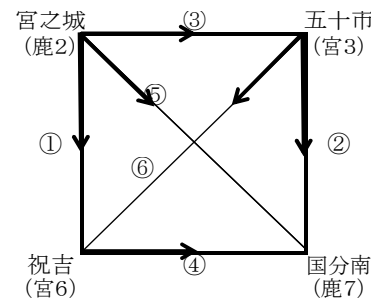

平成21年度 第9回鹿児島・宮崎対県中学校バレーボール大会

【予選グループ戦】 6日(土) 〈女子〉

【Eパート】 早水体育文化センター

チーム名	高 原	栗 野	東 市 来	旭	勝 率	順 位
高 原	-	0 19 - 25 20 - 25	2 0 15 - 25	2 1 24 - 26 25 - 21 16 - 25	0.000	4
栗 野	2 25 - 19 25 - 20	-	1 23 - 25 18 - 25	2 1 26 - 24 21 - 25 18 - 25	0.333	3
東 市 来	2 25 - 17 25 - 15	0 2 25 - 23 25 - 18	-	0 0 21 - 25 20 - 25	0.666	2
旭	2 26 - 24 21 - 25 25 - 16	1 2 24 - 26 25 - 21 25 - 18	2 1 25 - 21 25 - 20	-	1.000	1

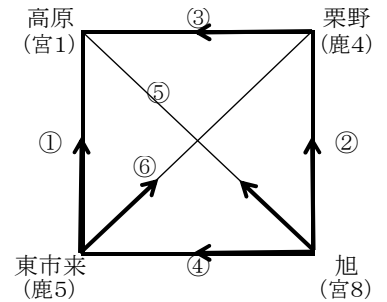

【Fパート】 早水体育文化センター

チーム名	大 崎	高 崎	宮 崎 西	龍 南	勝 率	順 位
大 崎	-	2 25 - 13 25 - 14	0 2 25 - 8 25 - 17	2 2 25 - 4 25 - 11	1.000	1
高 崎	0 13 - 25 14 - 25	-	2 25 - 22 22 - 25 25 - 22	1 2 26 - 24 25 - 15	0.666	2
宮 崎 西	0 8 - 25 17 - 25	2 1 22 - 25 25 - 22 22 - 25	-	2 2 19 - 25 25 - 14 25 - 23	0.333	3
龍 南	0 4 - 25 11 - 25	2 0 24 - 26 15 - 25	2 1 25 - 19 14 - 25 23 - 25	-	0.000	4

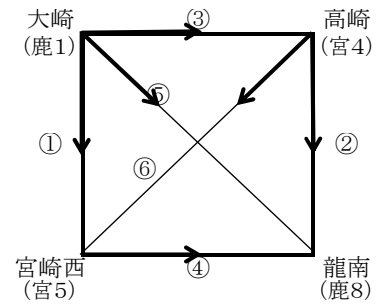

【Gパート】 三股中学校体育館

チーム名	門 川	日 当 山	谷 山	富 島	勝 率	順 位
門 川	-	1 25 - 17 15 - 25	2 1 18 - 25 25 - 17 9 - 25	2 0 19 - 25 23 - 25	0.000	4
日 当 山	2 17 - 25 25 - 15	-	0 13 - 25 21 - 25	2 2 25 - 22 25 - 12	0.666	2
谷 山	2 25 - 18 17 - 25 25 - 9	1 2 25 - 13 25 - 21	-	2 2 25 - 14 25 - 17	1.000	1
富 島	2 25 - 19 25 - 23	0 0 22 - 25 12 - 25	2 0 14 - 25 17 - 25	-	0.333	3

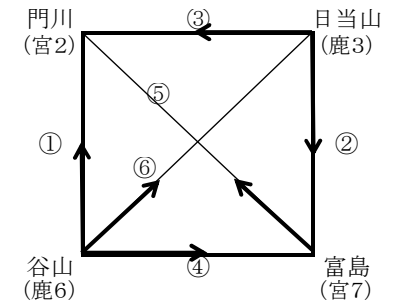

【Hパート】 三股中学校体育館

チーム名	舞 鶴	尚 学 館	宮 崎 北	禰 答 院	勝 率	順 位
舞 鶴	-	0 16 - 25 23 - 25	2 2 25 - 22 25 - 18	2 2 25 - 21 25 - 23	0.666	2
尚 学 館	2 25 - 16 25 - 23	-	2 2 25 - 17 25 - 23	0 2 25 - 13 25 - 20	1.000	1
宮 崎 北	0 22 - 25 18 - 25	2 0 17 - 25 23 - 25	-	2 2 25 - 22 25 - 21	0.333	3
禰 答 院	0 21 - 25 23 - 25	2 0 13 - 25 20 - 25	2 0 22 - 25 21 - 25	-	0.000	4

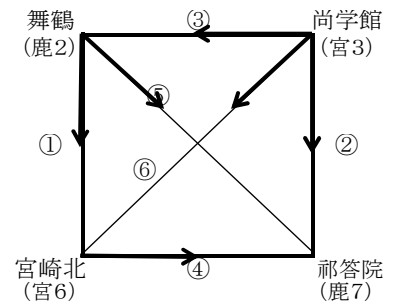

【順位決定戦】 7日(日) <男子>

【Aコート】1位~4位 (会場) 都城市体育館

1位	宮之城
2位	鹿屋東・花岡
3位	榎原
4位	谷山

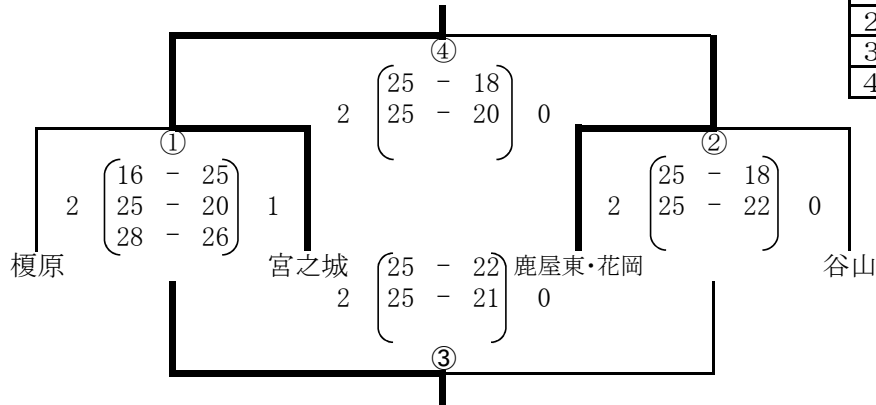

【Bコート】5位~8位 (会場) 都城市体育館

5位	伊敷
6位	山之口
7位	五十市
8位	和田

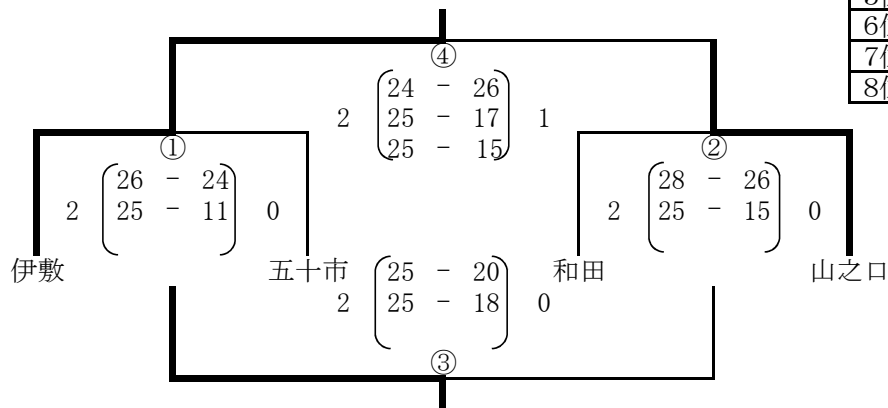

【Cコート】9位~12位 (会場) 姫城中学校体育館

9位	広瀬
10位	祝吉
11位	川内北
12位	三ヶ所

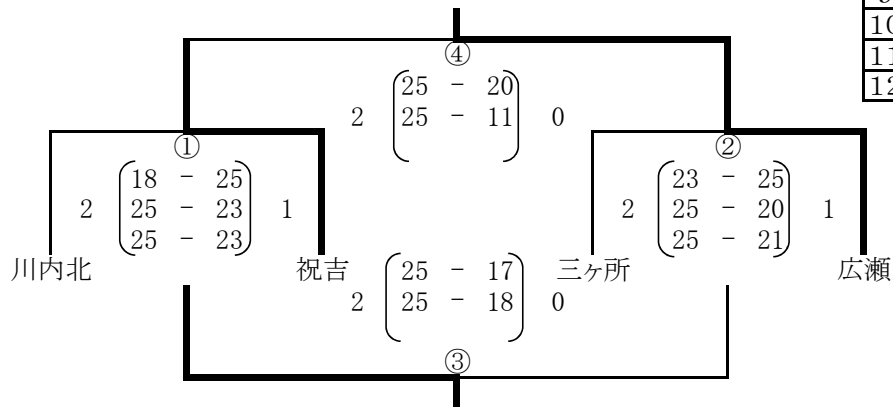

【Dコート】13位~16位 (会場) 姫城中学校体育館

13位	姫城
14位	南指宿
15位	木花
16位	国分南

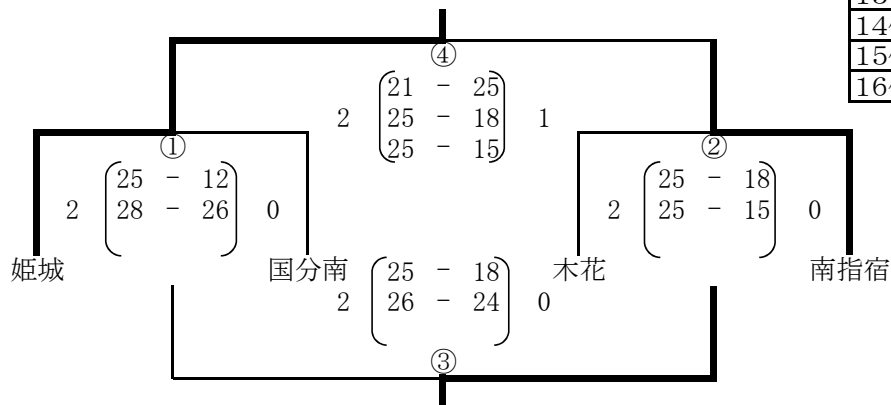

【順位決定戦】 7日(日) <女子>

【Eコート】1位~4位 (会場) 早水体育文化センター

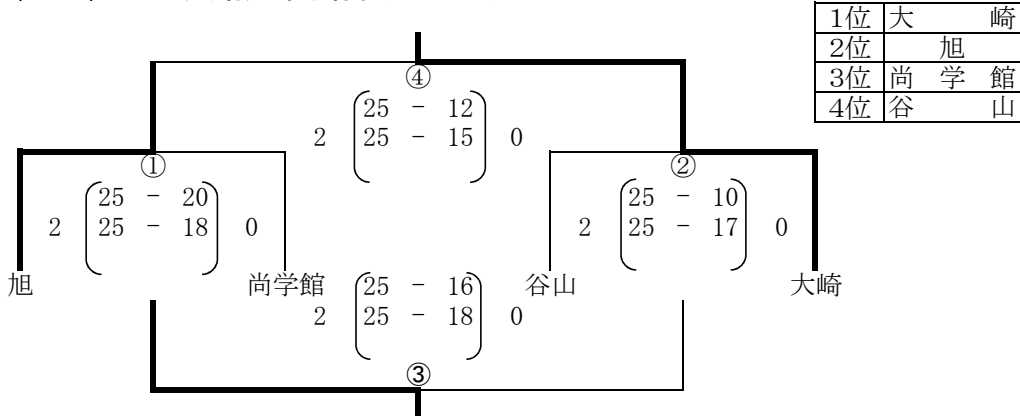

【Fコート】5位~8位 (会場) 早水体育文化センター

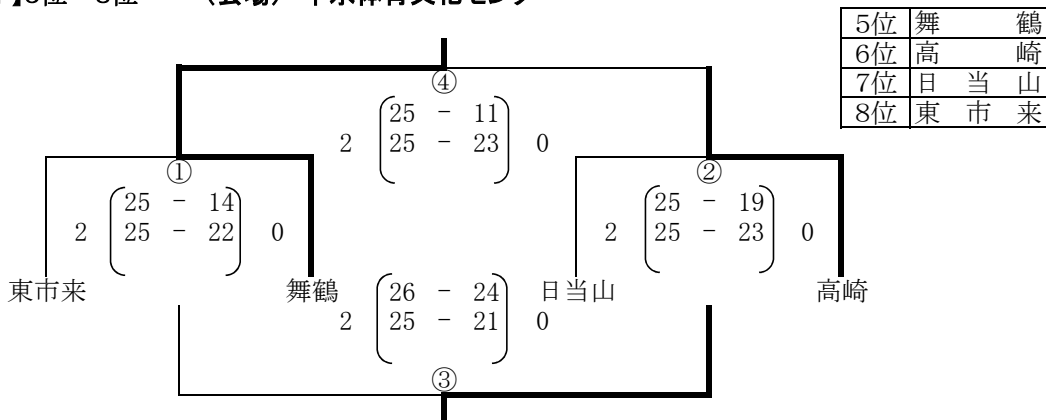

【Gコート】9位~12位 (会場) 三股中学校体育館

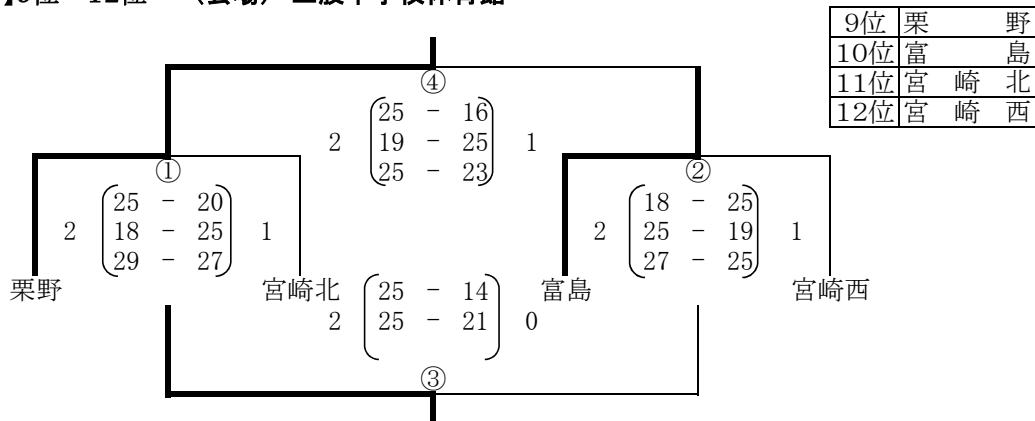

【Hコート】13位~16位 (会場) 三股中学校体育館

